

Y BIKE YOKE

English 01 - 26
Deutsch 27 - 52

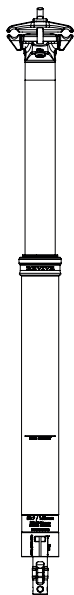

MANUAL REVIVE
MAX

***READ
THESE
INSTRUCTIONS
BEFORE
USE!***



REGISTER FOR MORE BENEFITS



**DIGITAL MANUAL
ON & OFF THE TRAIL**

ASSEMBLY VIDEOS

TIPPS & TRICKS

SERVICE

FAQ

... & MORE

WARRANTY	5
BEFORE INSTALLATION	6
INSTALLATION	
Remote lever	7-8
Cable housing length	9-10
Preparing inner cable	11
Connecting cable	12
Seatpost orientation	13
Inserting seatpost	14
Minimum insertion depth	15
Inner cable tension	16
Saddle installation	17
USING YOUR SEATPOST	
BEFORE FIRST RIDE	18
Drop and extend	19
Return speed	20-21
SERVICE	
Maintenance instructions	22
Maintenance plan	23
FAQ	24-25
TROUBLESHOOTING*	26

*service app

Thank you for choosing a BikeYoke dropper seatpost.

To ensure maximum and enduring performance with your REVIVE or REVIVE MAX, **please read and follow this manual carefully and keep it for future reference.**

If you purchased your seatpost separately, you will find instructions on how to install it.

Please note that your REVIVE requires regular maintenance and care - see the corresponding chapter in this manual.

You can also find many important and useful tips in our service app or on www.bikeyoke.com.

Happy trails
Your BikeYoke team

The warranty only applies to the original owner and cannot be transferred. Proof of purchase is required to validate warranty eligibility. Normal wear and tear, routine maintenance, improper installation, and improper use are not covered by the warranty.

The warranty is void if the seatpost is modified in any way. BikeYoke will not be responsible for any incidental or individual costs incurred by the warranty service provider, not covered by the warranty. The warranty covers only the repair or replacement of the defective part and is the sole remedy of the warranty. The user assumes all risk of any personal injury or property damage, including any damage to the seatpost, and any other losses, if the seatpost is modified or used improperly at any time. This warranty gives the consumer specific legal rights and those rights vary from state to state. This warranty does not affect the statutory rights of the consumer.

REVIVE models use internal cable routing and are designed to only work with bicycle frames with internal cable routing.



ATTENTION: DO NOT DRILL OR MODIFY YOUR FRAME IN ANY WAY. Doing so will void the warranty of REVIVE and in most cases void the warranty of your bicycle.



DANGER: Any modification to your frame may cause the frame to fail, which could lead to injury or death.

If you are unsure if your REVIVE is compatible with your frame, contact your frame manufacturer or BikeYoke directly. You can find all contact informations on our website www.bikeyoke.com.

BEFORE INSTALLATION



WARNING: You must ensure that your frame is designed to fit your REVIVE. Incorrect fit may result in slippage, faulty performance, injury, or death and may void your warranty.



CAUTION: BikeYoke does not recommend modifying or altering your frame in any way. Doing so may void your frame or bicycle's warranty and may result in frame failure which could lead to injury or death.



Ensure your seat tube is clean and free of debris, and the inside of the seat tube is smooth and free of any objects that may contact the seatpost!



Apply a heavy suitable grease to the lower tube of the post to prevent galvanic corrosion inside the frame. Friction paste should only be used if the post cannot be clamped properly.

Don't use any abrasive paste, that could damage the post's coating.

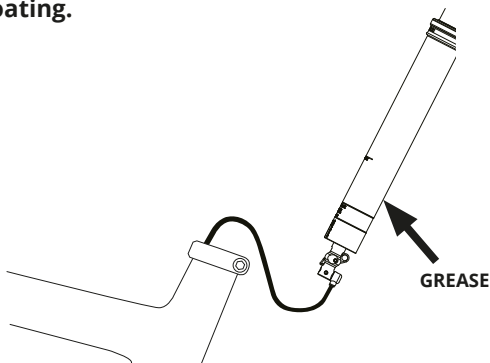

STEP 1: INSTALLING REMOTE LEVER (2X)

1. Loosen and remove the clamping bolt on the 2X remote with a 3 mm Allen key. Open the hinged clamp, install the lever in the desired position and tighten the bolt.

Maximum torque: 1,5 Nm

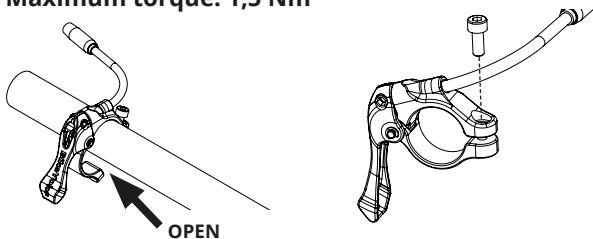

2. The **2X remote** can be installed on either the right or left side of the handlebar.

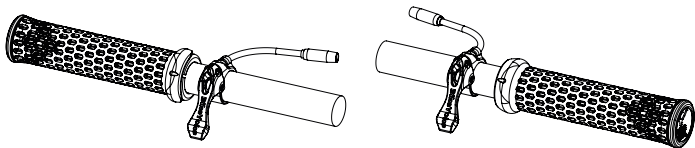

3. Install the supplied elbow noodle with integrated tension adjuster into the 2X remote and insert cable housing including installed ferrule into the tension adjuster.

INSTALLATION

STEP 1: INSTALLING REMOTE LEVER (TRIGGY)

Triggy remote can be installed with a stand alone clamp on your handlebar, or an adapter directly on your brake. Use a maximum torque of 1,5 Nm on the pinch bolt on the BikeYoke splits clamp. Triggy remotes can only be installed on the left side of the handlebar.

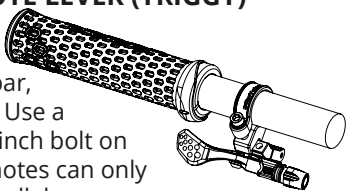

I-Spec adapter installation

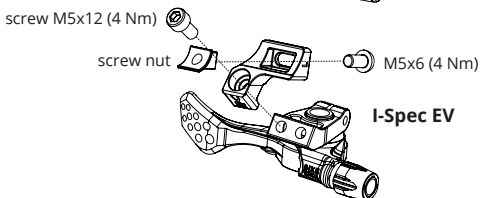
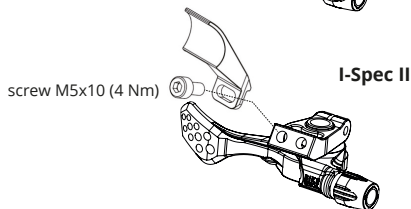
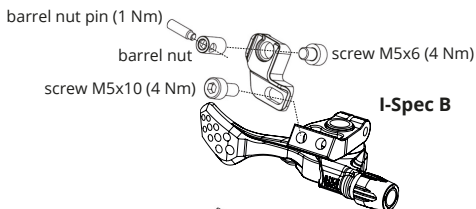

STEP 2: DETERMINING HOUSING LENGTH

Route the housing through your bicycle frame per your bicycle frame manufacturer's specifications.

To determine the correct housing length, place the housing into the tension adjuster of your remote, and make sure your handlebar can turn a minimum of 90° without stretching the housing.

Do not permanently affix your housing in place. You will need it free to move in a later step.

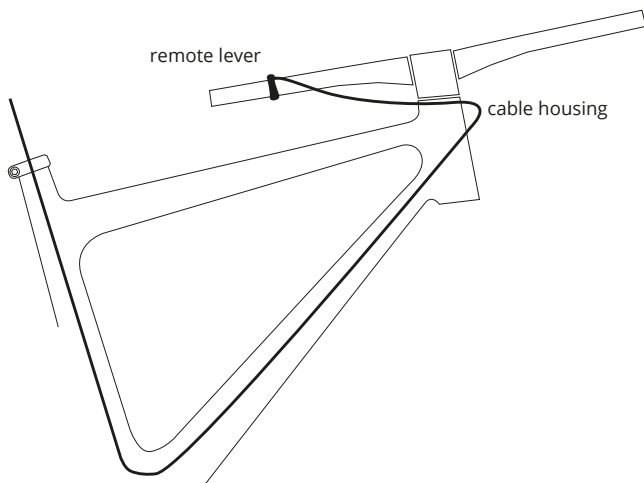

INSTALLATION

STEP 2: DETERMINING CABLE HOUSE LENGTH

Mark the position of your cable housing at the seat clamp, as it protrudes from the seat tube.

Pull the cable housing out of the seat tube and make another mark 90 mm downwards. This will be your final housing length for minimum insertion.

If you insert your post deeper you can cut the housing shorter accordingly to avoid excessive slack of your housing.

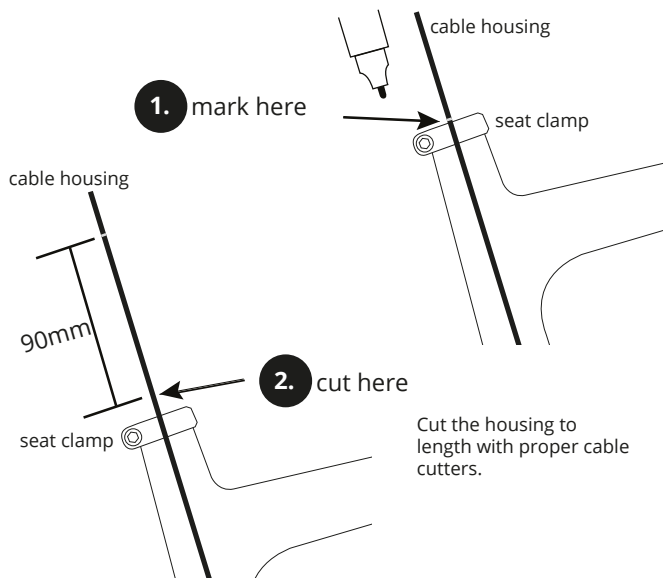

STEP 3: PREPARING INNER CABLE

1. Slide the open barrel nut over the uncut inner cable and move it close to the nipple, leaving a 1-2 mm gap.
2. Use a 3 mm and 2 mm Allen key to fix the barrel nut.
Torque: 2 Nm
3. Trim the cable nipple, using a suitable tool.
4. Push the ferrules onto both ends of the cable housing as far as possible.
5. Guide the inner cable through the cable housing from the seat tube towards the remote lever.

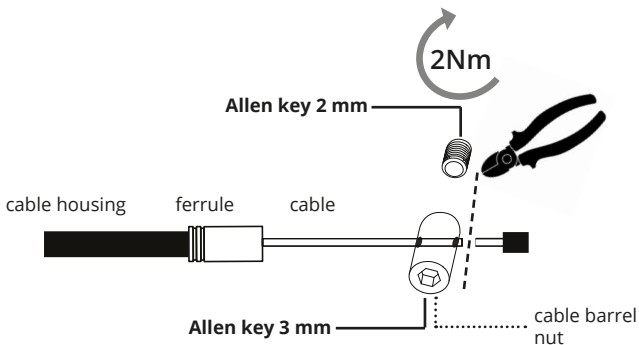

INSTALLATION

STEP 4: CONNECTING CABLE TO SEATPOST

1. Insert the barrel nut end into the actuation lever.

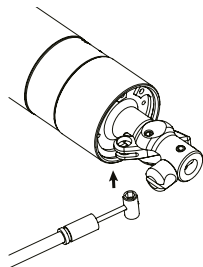

2. Gently pull on the outer housing and move the lever down to pass the cable end stop with the ferrule.

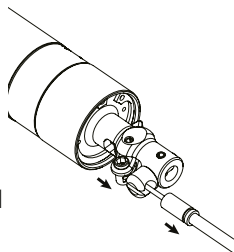

3. Guide the inner cable through the slotted cable end stop and push the ferrule firmly into the cable end stop by hand.

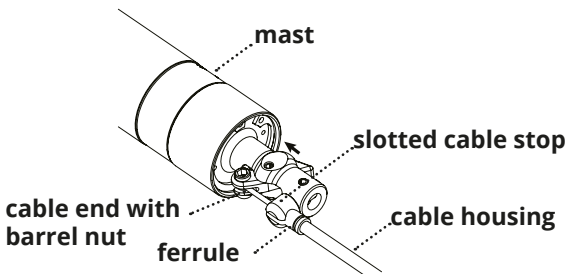

STEP 5: SEATPOST ORIENTATION

There is only one position for seatpost direction, saddle and saddle clamp orientation.

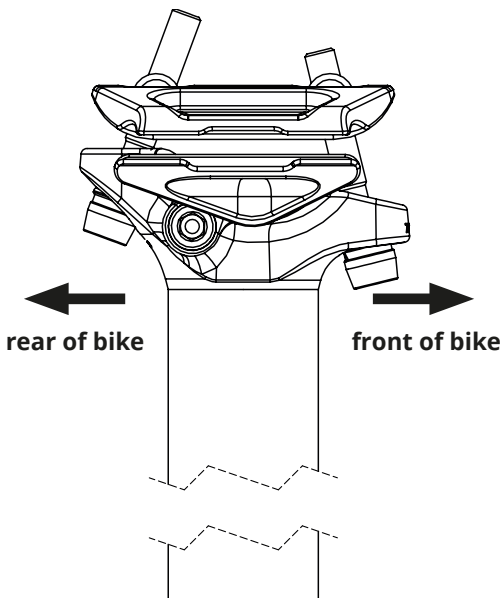

INSTALLATION

STEP 5: INSERTING SEATPOST

Insert the seatpost into your seat tube.

When inserting or extending, make sure you do not pull too hard on the outer housing, as doing so may pull the ferrule out of the cable stop.



Insert slowly and carefully! When inserting, make sure there are no such things as pivot points, bent tubes, ... inside your seattube that can interfere with the seatpost.



You should always use a good quality grease on contacting faces between seatpost and seattube in order to prevent corrosion. Use friction paste only if proper clamping is impossible with greased components. Contact us before applying friction paste.



Make sure your post does not slip inside the seat tube when sitting on it, before going out for a real ride.



Over-tightening your frame's seat clamp might lead to a stuck post and/or increased wear. Use only as much torque as you need to keep the post in place during normal riding. It is appropriate for the post to rotate or slip under higher input forces to prevent overload.

Never exceed 5 Nm of torque!

STEP 5: MINIMUM INSERTION DEPTH

All seatpost models must be inserted into the bicycle's seat tube, so that the minimum insert line is covered by the seat tube at all times or deeper.



WARNING: Insufficient seatpost insertion into the bicycle frame's seat tube could result in damage to the seatpost and/or bicycle, causing loss of control, which could lead to serious injury or death. In case your frame requires more minimum insertion depth than the post, follow the frame specification.

SEAT CLAMP TORQUE:

Tighten your frame's seat collar to a **maximum torque of 5 Nm**.

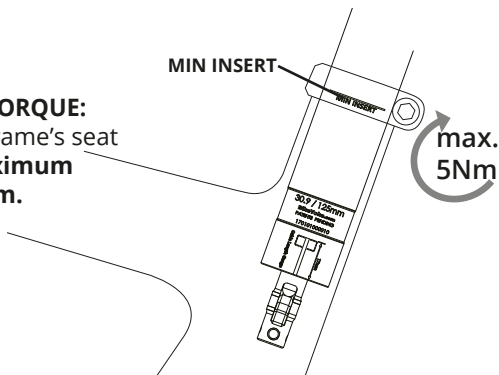

INSTALLATION

STEP 6: INNER CABLE TENSION

1. Insert the inner cable through the remote lever and insert the cable housing into its seat. Make sure that there is no slack in the inner cable. Tighten the pinch bolt (Triggy) or the barrel nut (2X remote) with 2 Nm.
2. Adjust the tension with the cable tensioner on the lever, so there is no play in the cable. If the tension is too high, it will permanently activate the post. A low tension will cause cable failure, and the post will not reach its full speed.
3. Cut the inner cable and secure it with an end cap.

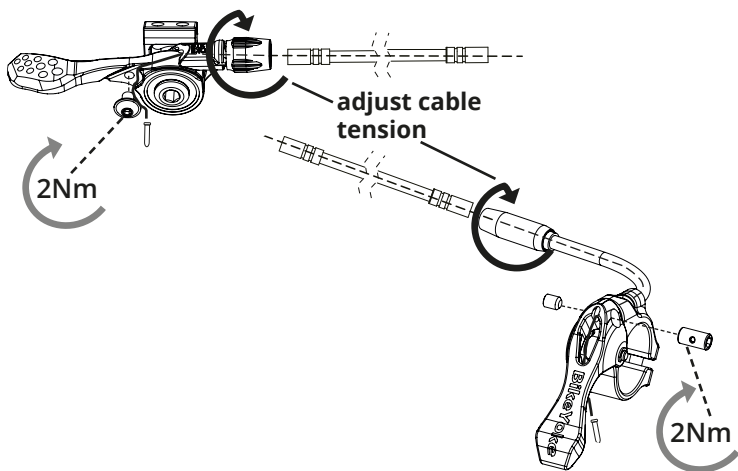

STEP 7: SADDLE INSTALLATION

Remove the saddle clamp bolts, barrel nuts, and upper and lower saddle clamps with a T25 Torx wrench (4 mm Allen key on older models).

To install the saddle, replace the two saddle clamp bolts, barrel nuts, upper and lower saddle clamps in the order they were removed. Ensure that the rails of your saddle rest in the channel provided by the upper and lower saddle clamps before tightening.

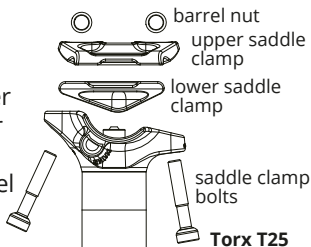

Adjust the saddle angle by tightening the two saddle clamp bolts. Tighten both bolts evenly and alternately to the maximum torque specified on the seatpost. Ensure that the shaft or thread of the bolts does not contact the post and cause the bolts to bend.

REVIVE saddle clamp works with standard rails, oval rails and carbon rails.

CAUTION: GREASE SHOULD NOT BE USED ON THE THREADED CONNECTIONS!



CAUTION: With seatpost fully dropped and rear suspension fully compressed, make sure there is sufficient clearance between the saddle and the tire.

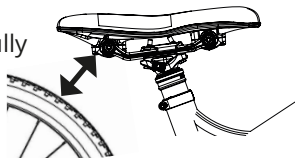

BEFORE FIRST RIDE

When you receive your post, it will have travelled a long way to reach you. Do a hydraulic reset using the REVIVE's patented reset feature after installing the post:

- 1. Extend the post completely by pushing the remote.**
2. Use the included reset lever or a 4 mm Allen key to turn the reset valve clockwise until you feel a stop.
3. Drop the post by hand completely, while keeping the reset valve open.
4. Let go of the saddle once you have released the reset valve.
5. To extend the post, push the remote.

After this procedure, the correct function should be restored completely. Reset, if necessary, after a few minutes to give the oil a chance to settle down if it still feels springy.

When your post begins to feel springy, use the reset function. „Springyness“ can be caused by storing your bike upside down or lying on its side. Whenever possible, store or park your bike upright to avoid having to reset it.

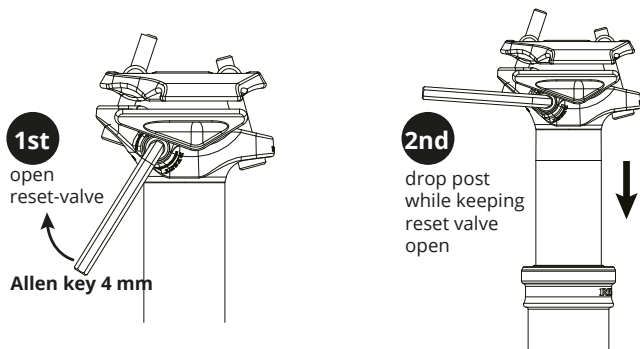

DROP AND EXTEND

The saddle can be dropped by (1) unweighting it, (2) pushing the trigger, and (3) sitting on the saddle firmly. Ensure smooth action and reduce wear on pins and bushings inside the post by applying force only in the direction of the seat tube axis.

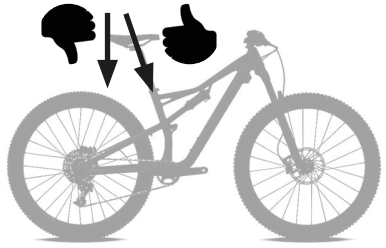

To raise the saddle, push the trigger with unweighted saddle. Once the desired position is reached, release the trigger. You can set the saddle height infinitely in any position within the post's travel range.

Your post might need to be manually broken loose if it hasn't been used or adjusted for a long time, since the seals tend to stick to the contacting surfaces.

For this initial „break-away“ just push the remote and then gently push or pull the saddle until the post starts moving.

TIPP: Always store the bike with the dropper not fully extended. This will prevent the remote from stiffening up due to temperature changes (hydro-lock). Dropping the post about 1/2"-1" is plenty enough.

ADJUSTING RETURN SPEED

Your REVIVE comes with a factory setting of 240~250 psi in air pressure. This pressure will provide a good balance between return speed and lever force. However, if you feel your return speed is too slow, you can make your post faster by increasing air pressure up to a **maximum of 290 psi**.



CAUTION: Safety glasses and gloves must always be worn when adjusting the air pressure, since the dropper post contains high pressures and suspension fluid!



WARNING: Keep your post right side up and fully extended, when adjusting air pressure. Never operate the air valve, while the post is laying horizontally or upside down or you will cause suspension fluid to leak out of the post under high pressure! This can cause severe injuries!

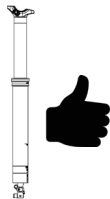
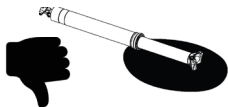

1. Reset the post and then fully extend to maximum length before adjusting air pressure. Let the post rest for 30 seconds.
2. Remove the saddle clamps.
3. Move the reset lever to upward position using a 4 mm Allen key or the reset lever.

ADJUSTING RETURN SPEED

4. Remove the valve cap from the valve housing.
Do not lose this small plug since it is essential for proper reset function.
5. Attach the air valve adapter and then attach the shock pump onto the adapter. Make sure not to overtighten the shock connection.
6. Pump the post to desired pressure. We do not recommend pressures lower than 210 psi, since it can make the post become very slow. **Maximum pressure is 290 psi.** We recommend to use a high quality shock pump with a 2-step valve to avoid air loss, when detaching the pump.
7. Remove pump and adapter from the post.
8. Clean your post from any excessive suspension fluid.
9. Reinstall all previously removed parts in the order they were removed.

Instead of using the air adapter, you can also remove the reset axle and attach the pump directly.

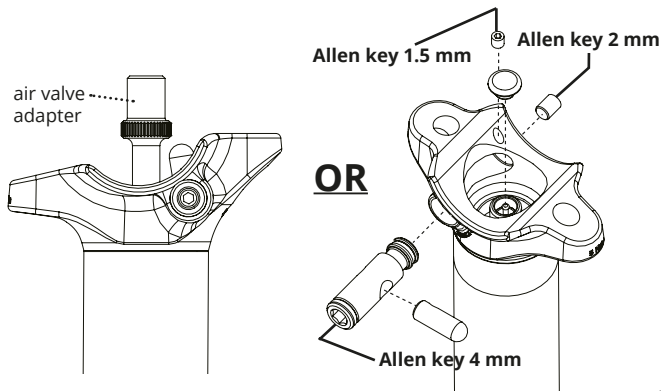

SERVICE

MAINTENANCE

You can expect reliable service from this high-performance product if properly installed and regularly maintained by an authorized BikeYoke service center or a qualified service technician.

For assistance locating a qualified service technician, visit www.bikeyoke.com.



WARNING: Do not disassemble your seatpost by yourself unless you are a skilled and authorized technician! Failure to follow these warnings and instructions will immediately void your warranty!



CAUTION: When working on the seatpost, gloves and safety glasses must always be worn! As some of the components are under high pressure, disassembling the seatpost may cause damage and severe personal injury.

Besides routine maintenance, the operator must check the seatpost every time it is used to ensure proper operation.

Your new seatpost is warranted for a period of two years from the date of purchase. The warranty is expressly limited to the repair or replacement of the defective part and is the sole remedy of the warranty.

MAINTENANCE PLAN

	BEFORE EVERY RIDE	AFTER EVERY RIDE	MINIMUM EVERY 12 MONTHS OR AFTER 100 HOURS OF OPERATION*	UPON NEED
<ul style="list-style-type: none"> • Check saddle clamps for proper fit • Inspect the post for damage • Check function 	X			
<ul style="list-style-type: none"> • Gently wipe off dirt & water (no power wash!) • make sure no water enters the frame during washing (humidity can cause corrosion) • Store bike in a dry place 		X		
<ul style="list-style-type: none"> • Lower tube service** 			X	
<ul style="list-style-type: none"> • Full cartridge service** 				X

*whichever comes first

**** Complete maintenance plan, instructions and video tutorials can be found on www.bikeyoke.com!**

Before longer periods of non-use (>1 month), be sure to carry out a service on the lower tube unit to prevent corrosion damage due to humidity.

Depending on the amount of use and riding conditions, a shorter maintenance interval may be necessary in order to ensure a smooth function of your BikeYoke seatpost!

Is there a weight limit on the REVIVE dropper post?

Our REVIVE has a model specific maximum rider weight. See the detailed weight limits on our website www.bikeyoke.com.

Can I use other remotes than BikeYoke?

We support all commonly available cable dropper remotes. To provide full return speed and smooth drop feel, your remote should have a least 10 mm of cable pull for REVIVE, REVIVE MAX and DIVINE, and at least 5 mm of cable pull for DIVINE SL and SL Rascal.

Can I mount saddles that have carbon rails and/or high-oval rails to my post?

Our DIVINE and REVIVE droppers are compatible with standard 7x7 mm and oval rails 7x9 or 7x10 mm made from carbon or alloy.

When do I use the reset-function of my REVIVE?

You should do an initial reset after you first receive your post. After that, use the reset function only if your post starts to get springy. Do not use it to play around!

Can I clamp my BikeYoke seatpost in the assembly stand?

We recommend to clamp only the lower tube unit with care.

Can I get spare parts for my REVIVE?

We have all important spare parts available in our online shop, at our distributors and listed BikeYoke dealers. Other parts are available on demand.

My post slightly compresses under load. Is that normal?

A small amount of compression movement is absolutely normal and harmless, and can be up to 1-2 mm.

Can I convert my post to another seatpost diameter?

Conversions between 30.9 and 31.6 mm are possible.
Conversions to or from 34.9 mm are not possible.

Is there anything I need to consider when lowering my post?

Before pushing the remote lever, slightly unweight your saddle.
Always apply the drop force along the seat tube direction!

My seatpost has lateral play. Is this normal?

To achieve smooth action, dropper seatposts need to have a minimal amount of lateral and rotational play. This play, when new, is completely normal and harmless.

Which type of bike are BikeYoke seatposts for?

BikeYoke seatposts can be equipped to any type of bike, whether mountain, gravel, city or e-bike.

What do I have to consider when installing the saddle?

Alternately tighten the clamping bolts to the torque specified on the dropper post.

IMPORTANT: Do not grease the saddle clamp bolts.

Can I lift my bike on the saddle?

It is acceptable for BikeYoke droppers to carefully lift the bike on the saddle. When pulling on the saddle too quickly, you may have to use the reset function afterwards.

Is it okay to use t-bar lifts with my BikeYoke seatpost?

BikeYoke generally advises against using t-bar lifts. In addition to the obvious risk of scratching the post's coating, the multitude of lift variants result in incalculable loads on the post, which can lead to possible late effects. Any use of our seatposts on t-bar lifts is expressly at the user's own risk and voids the warranty.

For more answers and questions check out our website or service app.

BIKEYOKE SERVICE APP

**EVERYTHING YOU
NEED TO KNOW!**

**ASSEMBLY VIDEOS
TIPPS & TRICKS
SERVICE
FAQ
& MORE**



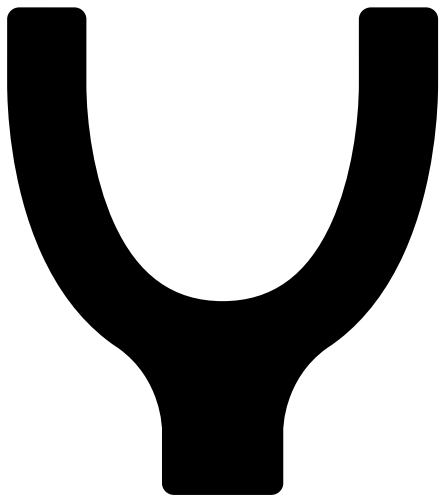

BIKE YOKE

English 01 - 26
Deutsch 27 - 52

MANUAL REVIVE

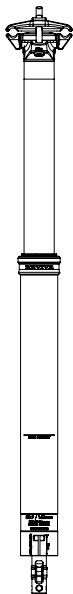

LIES DIESE ANLEITUNG VOR DER NUTZUNG!



SCANNEN UND REGISTRIEREN



**DIGITALE ANLEITUNG
FÜR UNTERWEGS**

MONTAGEVIDEOS

TIPPS & TRICKS

SERVICE

FAQ

... & MORE

GEWÄHRLEISTUNG	31
VOR DER MONTAGE	32
MONTAGE	
Remotehebel montieren	33-34
Zughülle ablängen	35-36
Innenzug vorbereiten	37
Zug einhängen	38
Einstecken der Sattelstütze	39
Einstecktiefe	40
Stütze ausrichten	41
Innenzuglänge bestimmen	42
Sattel montieren	43
NUTZUNG	
VOR DER ERSTEN AUSFAHRT	44
Absenken und Ausfahren	45
Ausfahrgeschwindigkeit	46-47
SERVICE	
Servicehinweise	48
Wartungsplan	49
FAQ	50-51
PROBLEMBEHEBUNG*	52

*Service App

Vielen Dank, dass du dich für eine Vario-Sattelstütze von BikeYoke entschieden hast.

Um dir maximalen und nachhaltigen Fahrspaß mit deiner REVIVE zu garantieren, bitten wir dich, diese Anleitung durchzulesen.

Bewahre diese Anleitung sorgfältig auf.

Falls du deine Stütze einzeln gekauft hast, findest du die Installation Schritt für Schritt erklärt. Bitte beachte, dass deine Stütze regelmäßiger Wartung und Pflege bedarf - siehe entsprechendes Kapitel in diesem Manual.

Viele wichtige und nützliche Tipps findest du auch in unserer Service-App oder auf unserer Webseite **www.bikeyoke.com**.

Viel Spaß und *RIDE ON*
Das Team von BikeYoke

Die Gewährleistung gilt nur für den Erstkäufer und ist nicht übertragbar. Zur Überprüfung des Gewährleistungsanspruches ist ein Kaufbeleg erforderlich. Die Gewährleistung erstreckt sich nicht auf normale Abnutzung und Verschleiß, routinemäßige Wartungen sowie unsachgemäße Montage oder Verwendung der Sattelstütze.

Bei jeglichen Umbauten oder nicht fachgerecht ausgeführten Servicearbeiten an der Sattelstütze erlischt der Gewährleistungsanspruch. BikeYoke haftet nicht für zusätzliche oder individuelle Kosten, die beim Gewährleistungserbringer anfallen und nicht durch diese Gewährleistung abgedeckt sind.

Der Benutzer trägt das Risiko für Personen- oder Sachschäden, einschließlich Schäden an der Sattelstütze und aller sonstigen Schäden, die aus dem Umbau oder der unsachgemäßen Verwendung der Sattelstütze entstehen. Diese Gewährleistung verleiht dem Verbraucher spezifische Rechte, die von Land zu Land variieren können. Diese Gewährleistung wirkt sich nicht auf die gesetzlichen Verbraucherrechte aus.

Die BikeYoke REVIVE nutzt eine interne Führung des Remotekabels und ist nur für Rahmen vorgesehen, die entsprechend dafür vorbereitet sind.



ACHTUNG: BOHRE KEINE LÖCHER IN DEINEN RAHMEN UND VERÄNDERE IHN AUCH NICHT IN SONSTIGER ART! In solchen Fällen erlischt die Garantie der REVIVE und in den meisten Fällen auch die deines Fahrrades.



WARNUNG: Veränderungen jeglicher Art am Rahmen deines Fahrrades können zum Bruch führen. Dies kann ernsthafte Verletzungen bis hin zum Tod verursachen.

Wenn du nicht sicher bist ob die BikeYoke REVIVE mit deinem Rahmen kompatibel ist, wende dich bitte an deinen Fahrradhersteller oder an ein BikeYoke Service-Center.

VOR DER MONTAGE

Prüfe ob deine neue BikeYoke Sattelstütze in deinen Rahmen passt. Alle REVIVE Modelle sind für Sitzrohre mit Innendurchmessern von 30.9 mm, 31.6 mm oder 34.9 mm (REVIVE MAX) in entsprechendem Maß erhältlich. Eine falsche Passung kann Rutschen, eine mangelhafte Performance und Verletzungen verursachen, sowie zum Erlöschen der Gewährleistung führen.



ACHTUNG: BikeYoke rät dringend davon ab, an deinem Rahmen Modifikationen oder Änderungen jeglicher Art vorzunehmen. Hierdurch kann die Garantie deines Rahmens oder Rades erlöschen und der Rahmen könnte brechen, was zu Verletzungen oder zum Tod führen kann.



Stelle sicher, dass dein Sitzrohr sauber ist. Die Innenseite des Sitzrohres sollte glatt und frei von Gegenständen sein, welche die Sattelstütze ggf. verkratzen könnten.



Verwende beim Einbau ein geeignetes, zähes Fett um Rahmen und Stütze bestmöglich vor Kontaktkorrosion zu schützen.

Verwende reibungserhöhende Montagepasten anstatt Fettes nur dann, wenn die Stütze ansonsten nicht ausreichend geklemmt werden kann.

Verwende keine Pasten, die die Beschichtung der Stütze oder den Rahmen angreifen!

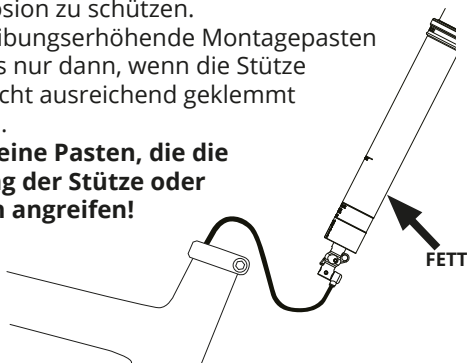

SCHRITT 1: REMOTEHEBEL MONTIEREN (2X)

1. Löse und entferne die Klemmschraube am **2X Remote** mit einem 3er Inbus. Klappe die Lenkerschelle auf, bringe den Hebel in die gewünschte Position und fixiere die Schelle wieder. **Maximales Drehmoment: 1,5 Nm**

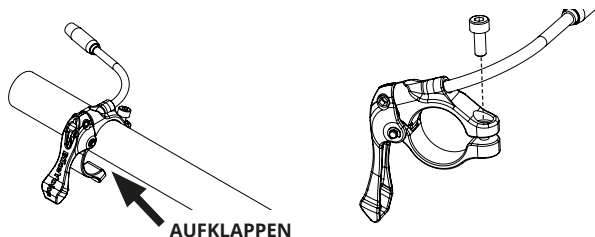

2. Der 2X Remote kann sowohl links als auch rechts am Lenker montiert werden.

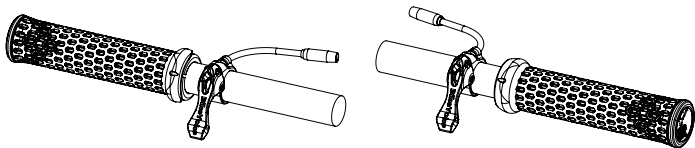

3. Montiere den mitgelieferten Winkelabgang und stecke die Außenzughülle mitsamt Endkappe in die Spannvorrichtung.

MONTAGE

SCHRITT 1: REMOTEHEBEL MONTIEREN (TRIGGY)

Der **Triggy Remote** kann lediglich an der linken Lenkerseite montiert werden. Das Drehmoment für die Klemmschraube beträgt **maximal 1,5 Nm**.

Der Triggy kann mittels separater Montageschelle oder (optional) I-Spec Adapter am Lenker angebracht werden.

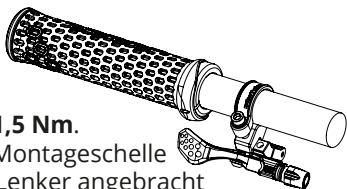

I-Spec Adapter Anbauschema

Fixierungspin (1 Nm)

Tonnenmutter

Schraube M5x6 (4 Nm)

Schraube M5x10 (4 Nm)

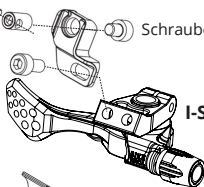

I-Spec B

Schraube M5x10 (4 Nm)

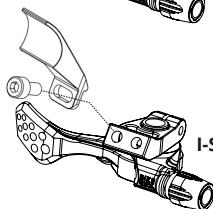

I-Spec II

Schraube M5x12 (4 Nm)

Befestigungsmutter

Schraube M5x6 (4 Nm)

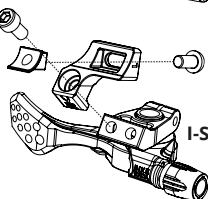

I-Spec EV

SCHRITT 2: ZUGHÜLLE ABLÄNGEN

1. Mit korrekt ausgerichtetem Winkelabgang und Zughülle am Hebel wird der Zug nach den Angaben deines Rahmenherstellers durch den Rahmen gefädelt.
2. Um die korrekte Zuglänge für Vorne zu bestimmen wird der Lenker nun um etwas mehr als 90° in beide Richtungen gedreht. Stelle sicher, dass die Zughülle beim Einschlagen in keiner der beiden Richtungen unter Spannung steht, und genügend Freiraum und Reserven für Bewegung hat.

Fixiere die Zughülle noch nicht durch ggf. vorhandene Kabelhalterungen/-führungen. Die Zughülle muss für kommende Schritte noch frei beweglich sein.

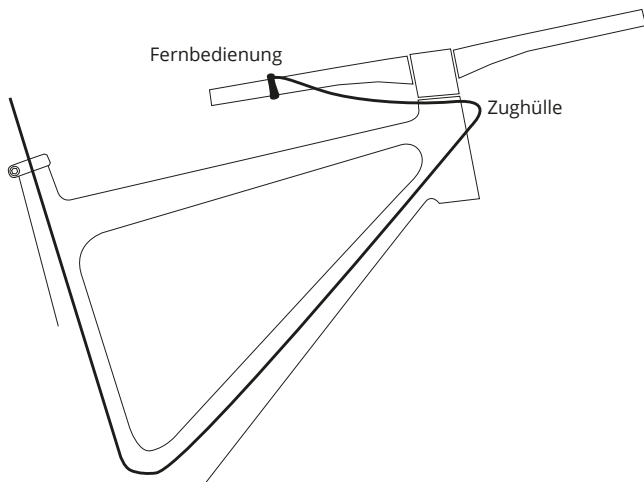

SCHRITT 2: ZUGHÜLLE ABLÄNGEN

1. Markiere an der Zughülle die Position, an der die Zughülle das Sitzrohr verlässt.
2. Ziehe die Zughülle vorsichtig nach oben aus dem Sitzrohr und markiere erneut 90 mm abwärts von der bereits gesetzten Markierung.

Die ist deine endgültige Zughüllenlänge. Mit dieser Zuglänge kann der maximale Stützensauszug erreicht werden.

Falls deine Stütze tiefer im Rahmen steckt, musst du den entsprechenden Wert zu den 90 mm addieren.



SCHRITT 3: INNENZUG VORBEREITEN

1. Schiebe die geöffnete Klemmtonne über den ungekürzten Innenzug bis kurz vor den Innenzugnipfel.
2. Fixiere die Klemmtonne mit einem 3 mm und 2 mm Inbusschlüssel an der richtigen Position.
Drehmoment: 2 Nm
3. Kürze das überstehende Ende des Innenzuges mithilfe geeigneten Werkzeuges bündig mit dem Ende der Klemmtonne.
4. Stecke die Endkappen bis zum Anschlag auf beide Enden der Außenhülle.
5. Führe den Innenzug durch die Außenhülle vom Sitzrohr in Richtung des Remothebels.

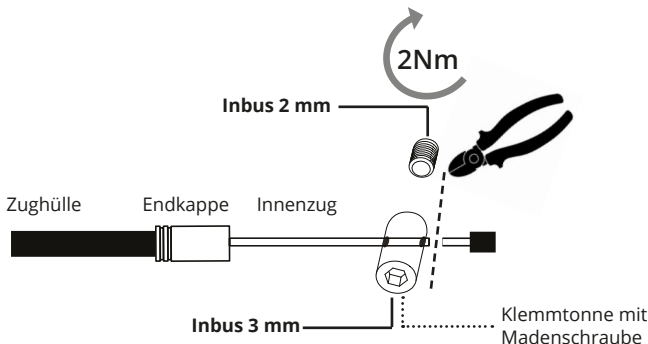

SCHRITT 4: ZUG MIT DER STÜTZE VERBINDEN

1. Führe die Klemmtonne mit dem Zug von der Seite kommend in den Sitz am Anlenkungshebel.

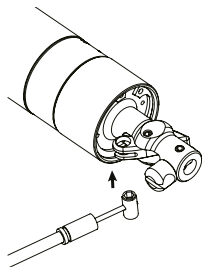

2. Ziehe den Zug vorsichtig nach unten, um mit der Endkappe am geschlitzten Zugstopper vorbeizukommen. Der Hebel kann sich dabei mitbewegen.

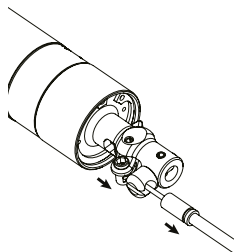

3. Drücke die Endkappe fest nach oben in den Zugstopper.

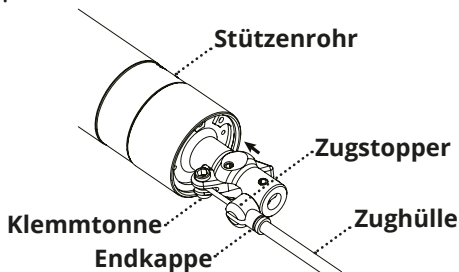

SCHRITT 5: SATTELSTÜTZE EINSTECKEN

Schiebe die Stütze vorsichtig in das Sitzrohr deines Rahmens.

Ziehe beim Justieren der Stützenposition nicht zu stark am Zug, da ansonsten der Zug versehentlich aushängen könnte.



Wenn die Stütze tief in das Sitzrohr eingesteckt wird, stelle sicher, dass im Inneren des Sitzrohres nichts mit der Stütze kollidieren kann (z.B. Lagerpunkte, Schweißraupen, Kabelführungen).



Benutze geeignetes Fett zur Vermeidung von Korrosion zwischen Sitzrohr und Außenrohr der Stütze. Reibungserhöhende Pasten sollten nur verwendet werden, falls die Stütze mit Fett nicht ausreichend geklemmt werden kann. Kontaktiere uns in solch einem Fall.



Ziehe die Sattelklemme mit maximal 5 Nm an. Zu hohes Drehmoment kann die Funktion der Stütze dauerhaft beeinflussen.



Stelle sicher, dass deine Stütze ordentlich im Sitzrohr fixiert ist, und nicht versehentlich verdrehen oder rutschen kann, bevor du damit Fahren gehst.

SCHRITT 5: EINSTECKTIEFE SATTELSTÜTZE

Die Sattelstütze ist mindestens so tief in das Sitzrohr des Fahrrades einzustecken, dass die Minimum-Insert-Markierung komplett vom Sitzrohr verdeckt ist.

Falls der Hersteller deines Rahmens eine andere Einstecktiefe fordert, so ist in jedem Falle die höhere der beiden Mindesteinstecktiefen zu beachten.



ACHTUNG: Wird die Sattelstütze nicht ausreichend tief in das Sitzrohr des Fahrrades gesteckt, können Schäden an der Sattelstütze und/oder dem Fahrrad entstehen.

Ferner kann es dadurch zum Kontrollverlust über das Fahrrad kommen. Dies kann zu schweren bis hin zu tödlichen Verletzungen führen.



Ziehe die Sattelklemme nicht zu stark an, da dies die Funktion der Stütze dauerhaft beeinträchtigen kann. Klemme stets nur so stark, dass die Stütze beim Fahren nicht in den Rahmen rutscht, sich aber bei einem seitlichen Schlag verdrehen kann. Dies kann helfen, die Stütze vor Überlast und Beschädigung zu schützen.

Anzugsmoment Sattelklemme:

Ziehe die Sattelrohrklemme mit **maximal 5 Nm** an!

MIN INSERT

5Nm

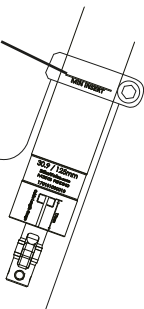

SCHRITT 5: AUSRICHTUNG DER STÜTZE

Es gibt genau eine erlaubte Ausrichtung/Orientierung der Sattelstütze für Stützenkopf und Sattelklemmschalen:

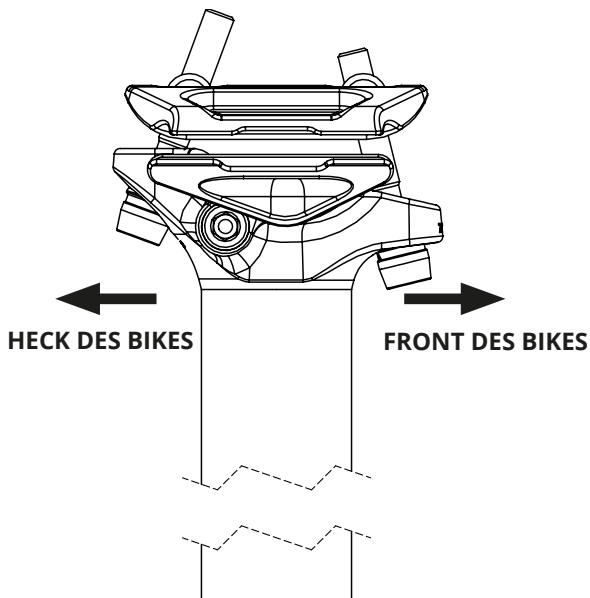

SCHRITT 6: INNENZUGLÄNGE BESTIMMEN

1. Führe den Schaltzug durch den Remote-Hebel und stecke die Außenhülle in ihren Sitz. Ziehe am Schaltzug um sicherzustellen, dass kein Spiel zwischen allen beteiligten Teilen der Leitung ist und klemme den Zug mit der Klemmschraube (Triggy) oder der Klemmtonne (2X).
DREHMOMENT: 2 Nm
2. Stelle über die Stellschraube am Hebel (Triggy) oder am Winkelabgang (2X) die Zugspannung so ein, dass kein Spiel vorhanden ist, aber auch der Zug nicht zu stark vorgespannt wird und die Stütze permanent auslöst.
3. Kürze den überschüssigen Innenzug und sichere das Ende mit einem Endkämpchen.

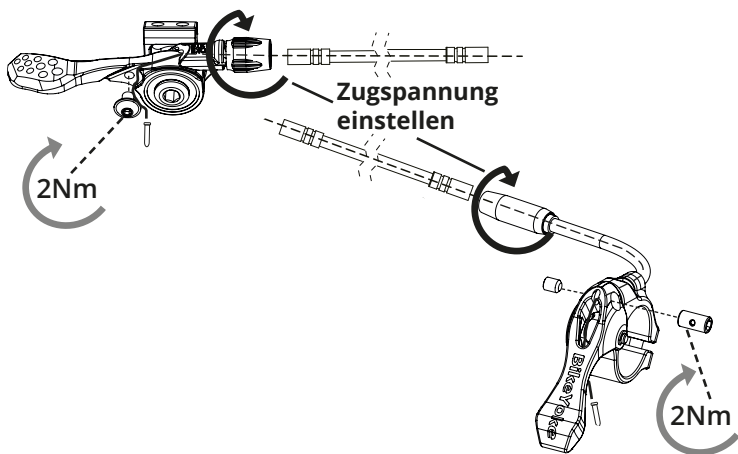

SCHRITT 7: SATTEL MONTIEREN

Um den Sattel zu montieren, löse zunächst die beiden Sattelklemmschrauben, die zugehörigen Tonnenmuttern und beide Sattelklemmschalen mithilfe eines Torx T25 Schlüssels (4 mm Inbus für ältere Versionen). Löse nur soweit, bis du genügend Spiel hast, um das Sattelgestänge zwischen den beiden Klemmschalen zu positionieren.

Achte auf die richtige Ausrichtung der Klemmschalen und den Klemmbereich deines Sattelgestänges!

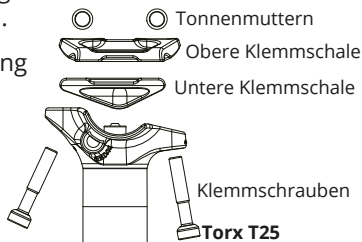

Ziehe **abwechselnd** beide Klemmschrauben an, bis der auf der Stütze angegebene Drehmoment und der gewünschte Neigungswinkel der Klemmschalen erreicht sind. Dabei dürfen die Schrauben nie mit dem Schaft oder dem Gewinde seitlich am Stützenkopf oder den Klemmschalen anliegen.

REVIVE Klemmschalen sind neben runden und ovalen Sattelgestängen auch geeignet für Carbon-Sattelgestänge.

WICHTIG: KLEMMSCHRAUBEN OHNE FETT MONTIEREN!



ACHTUNG: Achte darauf, dass bei abgesenktem Sattel bei vollem Einfedern des Hinterrades ausreichend Platz zwischen Sattel und Reifen vorhanden ist.

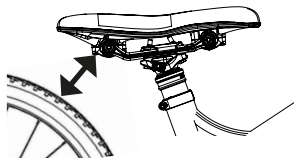

VOR DER ERSTEN AUSFAHRT

Durch den langen Transportweg bis zu dir kann es notwendig sein, den Hydraulikkreislauf nach Erhalt erstmalig zu resetten.

- 1. Drücke den Remote-Hebel, um die Stütze auszufahren.**
- 2. Drehe das Reset-Ventil vorsichtig mithilfe eines 4 mm Inbusschlüssels im Uhrzeigersinn bis zum Anschlag.**
- 3. Senke die Stütze per Hand ab, während du das Reset-Ventil auf Anschlag hältst.**
- 4. Löse das Reset-Ventil und entlaste dann erst den Sattel.**
- 5. Drücke den Remote-Hebel, um die Stütze auszufahren.**

Nach dieser Prozedur sollte eine feste Arretierung der Stütze wieder gegeben sein. Falls die Stütze bei Belastung noch immer leicht einfedert, musst du den Reset-Vorgang wiederholen, falls nötig zwischen den Reset-Vorgängen ein paar Minuten warten, um dem Öl Zeit zu geben, sich zu beruhigen.

Benutze die Reset-Funktion, sobald deine Stütze anfängt, unangenehm zu federn. Dies kann beispielsweise passieren, wenn du die Stütze kopfüber oder liegend betätigst, oder kopfüber oder liegend über einen längeren Zeitraum aufbewarst oder transportierst.

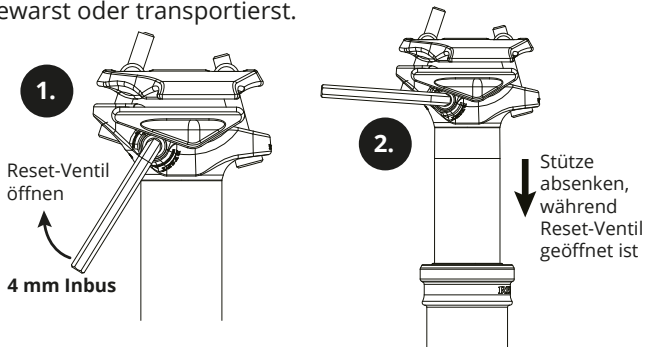

ABSENKEN UND AUSFAHREN

Um den Sattel abzusenken, betätige den Lenkerhebel und belaste den Sattel durch Aufsitzen oder per Hand. Belaste den Sattel, bzw. die Sattelstütze immer in Richtung der Längsachse der Stütze.



So gleitet die Stütze am leichtesten und die Lager werden am wenigsten beansprucht. Um den Sattel auszufahren, betätige den Lenkerhebel und entlaste den Sattel. Sobald die gewünschte Position des Sattels erreicht ist, lasse den Lenkerhebel los, und die Stütze verweilt in dieser Position. Die Sattelhöhe kann beliebig stufenlos zwischen den beiden Endpositionen gewählt werden.

Falls die Stütze längere Zeit nicht bewegt wurde, kann es vorkommen, dass die Dichtungen leicht angehaftet sind, und die Stütze sich nicht sofort per Hebeldruck aus abgesenkter Position nach oben in Bewegung setzt. Um die Stütze in Bewegung zu setzen, kann es dann notwendig sein, die Stütze zunächst per Hebeldruck und gleichzeitig leichtem Druck oder Zug am Sattel initial loszubrechen. Nach wenigen Einfederungsvorgängen wird die Stütze dann wie gewohnt funktionieren.

EMPFEHLUNG: Bike immer mit nicht komplett ausgefahrener Stütze abstellen! Dies verhindert ein Verhärten des Remotehebels bei Temperaturschwankungen (Hydrolock). 1-2 cm Absenkung reichen dabei aus.

AUSFAHRGESCHWINDIGKEIT

Deine REVIVE Sattelstütze wird werksseitig mit einem Druck von 240-250 psi befüllt. Mit diesem Druck wird eine für die meisten Bedürfnisse ausreichende Ausfahrsgeschwindigkeit bei gleichzeitig niedriger Hebelkraft erreicht. Falls dir die Ausfahrsgeschwindigkeit zu niedrig ist, kannst du diese über höheren Druck in der Stütze anpassen. **Der maximal erlaubte Druck beträgt 290 psi.**



VORSICHT: Trage beim Einstellen des Druckes der Stütze immer eine Sicherheitsbrille. Die Stütze steht unter hohem Druck und Hydraulikflüssigkeit kann unter hoher Geschwindigkeit austreten.



ACHTUNG: Halte deine Stütze beim Einstellen des Druckes immer mit dem Stützenkopf nach oben zeigend. Betätige das Luftventil nie in liegendem Zustand, da Hydraulikflüssigkeit unter hohem Druck austreten würde! Dies kann zu schweren Verletzungen führen.

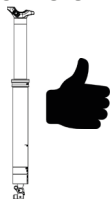
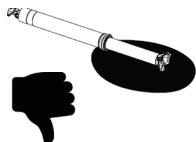

1. Resette die Stütze, lasse sie komplett ausfahren und lasse sie für ca. 30 Sekunden aufrecht stehen.
2. Entferne die Sattelklemmteile.
3. Stelle den Reset-Hebel nach oben, indem du mit dem 4 mm Inbusschlüssel entgegen dem Uhrzeigersinn drehst.

AUSFAHRGESCHWINDIGKEIT

4. Entferne die kleine Edelstahlkappe vom Ventilgehäuse. Verliere diese Kappe nicht, da sie essenziell für eine einwandfreie Reset-Funktion ist.
5. Schraube den mitgelieferten Ventiladapter und eine geeignete Dämpferpumpe auf das Ventil.
6. Befülle die Stütze mit dem gewünschten Druck. Wir empfehlen keine Drücke unter 210 psi, da die Stütze zu langsam würde.
Drücke über 290 psi sind nicht erlaubt!
Benutze eine Pumpe mit doppelstufigem Ventil, um Druckverlust beim Abschrauben zu verhindern.
7. Entferne Pumpe und Adapter von der Stütze.
8. Reinige deine Stütze und entferne ggf. ausgetretenes überschüssiges Öl.
9. Installiere alle zuvor entfernten Teile wieder in der richtigen Reihenfolge.

Alternativ zur Befüllung mit dem Ventiladapter kann die Stütze auch ohne diesen befüllt werden. Dazu muss der Reset-Hebel entfernt werden, um genug Platz für den Pumpenkopf zu schaffen

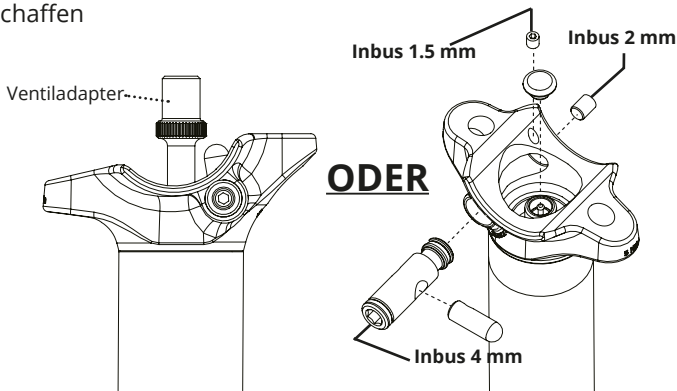

WARTUNG

BikeYoke Sattelstützen sind leistungsfähige Fahrradbauteile, die unbedingt regelmäßiger Wartung und Service bedürfen. Bei ordnungsgemäßigem Einbau und regelmäßiger Wartung durch ein autorisiertes BikeYoke Service-Center wird das Produkt zuverlässig funktionieren.

Kontaktinformationen zu unseren Service-Centern findest du auf unserer Website www.bikeyoke.com



Alle Wartungs- und Servicearbeiten sowie Reparaturen setzen erforderliche Fachkenntnisse voraus und müssen von geschultem Personal ausgeführt werden. Selbst durchgeführte Service- oder Wartungsarbeiten, sowie Reparaturen, erfolgen ausdrücklich auf eigene Gefahr! Bei Nichteinhaltung dieser Warnhinweise und Anweisungen erlischt der Gewährleistungsanspruch mit sofortiger Wirkung.



WARNUNG: Zerlege niemals deine Sattelstütze ohne ausreichende technische Fachkenntnisse! Dies kann zu schweren Personenschäden führen, da einige Baugruppen unter hohem Druck stehen.

Zusätzlich zu den Wartungsarbeiten muss die Stütze vor jeder Nutzung vom Fahrer Routine-Checks unterzogen werden, um eine einwandfreie Funktion zu gewährleisten.

Für deine neue Sattelstütze gilt ein Gewährleistungszeitraum von zwei Jahren ab dem Kaufdatum. Die Gewährleistung ist ausdrücklich auf die Reparatur oder Ersatzlieferung des defekten Teils beschränkt und bildet das einzige Rechtsmittel, das aus der Gewährleistung entsteht.

WARTUNGSPLAN

	VOR JEDER FAHRT	NACH JEDER FAHRT	MINDESTENS ALLE 12 MONATE ODER NACH 100 BETRIEBS- STUNDEN*	BEI BEDARF
<ul style="list-style-type: none"> • Klemmung von Stütze und Sattel prüfen • Sichtprüfung auf Beschädigung • Funktionsprüfung 	X			
<ul style="list-style-type: none"> • Behutsames Reinigen (kein Hochdruck!) • Wassereintritt in den Rahmen vermeiden (Feuchtigkeit kann zu Korrosion führen) 		X		
<ul style="list-style-type: none"> • Unterer Rohr Service / Lower Tube Service ** 			X	
<ul style="list-style-type: none"> • Kompletter Kartuschen-Service ** 				X

* je nachdem, was zuerst eintritt

**** Führe vor längeren Standzeiten (>1 Monat) unbedingt einen Service der unteren Rohreinheit durch, um Korrosionsschäden durch Feuchtigkeit zu vermeiden.**

Je nach Grad der Nutzung und Nutzungsumgebung muss gegebenenfalls ein kürzerer Wartungsintervall gewählt werden, um die reibungslose Funktion der Stütze auf lange Zeit zu gewähren!

Gibt es eine Gewichtsbeschränkung für die REVIVE?

Die REVIVE hat ein modelspezifisches maximales Fahrergewicht. Weitere Details sind auf www.bikeyoke.com zu finden.

Welche anderen Remotes kann ich nutzen?

Prinzipiell funktioniert jeder Bedienhebel mit Zug-Klemmung am Hebel. Um die volle Ausfahrgeschwindigkeit und geschmeidiges Einfahren zu erreichen sollte der Hebel mindestens 10 mm Kabelzug haben für REVIVE, REVIVE MAX und DIVINE, und mindestens 5 mm Kabelzug für DIVINE SL und DIVINE SL Rascal.

Kann ich Sättel mit Carbon-Rails und/oder hochovalen Rails an meiner Stütze montieren?

Unsere Sattelstützen sind mit runden 7x7 mm und mit hochovalen 7x9 mm, sowie 7x10 mm Sattelrails kompatibel.

Wie oft muss ich den Reset der Sattelstütze machen?

Die Resetfunktion muss nur dann bemüht werden, wenn die Stütze bei Belastung mehr als 3 mm anfängt zu federn. Bei leichtem Nachgeben einer neuen Stütze sollte diese vor der ersten Inbetriebnahme resettet werden.

Kann ich meine BikeYoke-Stütze im Montageständer einspannen?

Wir empfehlen nur die untere Rohreinheit mit Bedacht einzuspannen.

Gibt es Ersatzteile für meine BikeYoke-Stütze?

Alle gängigen Ersatzteile für deine Stütze sind über den Fachhandel oder unseren Webshop erhältlich.

Meine Stütze gibt minimal nach, wenn ich sie belaste?

Ein leichtes Nachgeben der Stütze unter Belastung um 1-3 mm ist normal und unbedenklich.

Kann ich meine Stütze auf einen anderen Sattelstützendurchmesser umbauen?

Ein Umbau zwischen 30.9 und 31.6 mm ist möglich. Umbauten auf 34.9 mm sind aufgrund des dickeren Oberteils nicht realisierbar.

Muss ich beim Absenken meiner Stütze etwas berücksichtigen?

Belaste die Stütze zum Absenken immer in Längsrichtung zum Sitzrohr. Entlaste die Stütze vor dem Betätigen des Remotehebels kurz von deinem Körpergewicht.

Meine Stütze hat seitliches Spiel. Ist das normal?

Um ein weiches Ansprechverhalten zu erreichen, weisen Vario-Stützen aller Hersteller minimales Spiel auf. Dieses seitliche Spiel ist völlig normal und unbedenklich.

Für welche Einsatzzwecke sind BikeYoke-Stützen geeignet?

Mit unseren Stützen kannst du jedes Fahrrad ausrüsten, egal ob Gravel-, Mountain- oder E-Bike.

Was muss ich bei der Sattelmontage beachten?

Ziehe die Sattelklemmschrauben mit dem auf der Stütze angegebenen Drehmoment an. **WICHTIG:** Die Klemmschrauben dürfen nicht gefettet sein, da dies zu erhöhter Zugbelastung führt.

Darf ich mein Bike am Sattel hochheben, oder passiert etwas, wenn ich versehentlich am Sattel ziehe?

Das Bike am Sattel anzuheben ist in der Regel kein Problem. Sollte die Stütze Luft ziehen und nachgeben kannst du die Resetfunktion durchführen.

Kann ich mit meiner BikeYoke Sattelstütze Lifte benutzen?

Wir raten generell von der Nutzung von Schleppliften ab. Neben der Gefahr, die Beschichtung zu verkratzen, kommt es zu nicht kalkulierbaren Belastungen der Stütze, die zu Spätfolgen führen können. Eine Nutzung unserer Stützen an Schleppliften erfolgt ausdrücklich auf eigene Verantwortung und unter Erlöschen der Gewährleistung.

Mehr Fragen und Antworten findet ihr auf unserer Webseite oder in unserer Service App.

BIKEYOKE SERVICE APP

ALLES WAS DU WISSEN
MUSST!

MONTAGEVIDEOS
TIPPS & TRICKS
SERVICE
FAQ
& MEHR

